

PATLITE®

USB-Controlled Products Catalog



USB 케이블 1개로 제어와 전원 공급이 가능

터치 센서로 간편 제어 · 부드러운 빛으로 사무실에 최적

USB 제어 멀티 컬러 표시등

NE-USB series



- Φ56 mm
- 85dB
*SN, ST 65dB
- IP65
*SN, ST IP20
- Multi-color LED (7 colors)
- USB Type-C
- USB bus power
- Touch Sensor
*ST, WT

소프트웨어 라이브러리로 간단 제어

- 소프트웨어 라이브러리(당사 홈페이지에서 다운로드)를 사용함으로써 간단하게 제어하는 것이 가능합니다. (대응하는 OS 외의 다른 OS에서는 프로토콜 사양에 맞추어 제어도 가능합니다.)
- 데모 애플리케이션, 샘플 코드는 당사 홈페이지에서 다운로드하실 수 있습니다.

전용 드라이버 불필요

- HID 클래스 대응을 하기 때문에 전용 드라이버의 설치가 불필요합니다.

다양한 취부 방법에 대응



데모 애플리케이션



적층식으로 뛰어난 시인성과 다양한 설치 가능

USB 제어 시그널 타워

LR6-USB series



- Φ60 mm
- 80dB
- IP65
- Multi-color LED (7 colors)
- USB Type-B
- USB bus power

소프트웨어 라이브러리로 간단 제어

- 소프트웨어 라이브러리(당사 홈페이지에서 다운로드)를 사용함으로써 간단하게 제어하는 것이 가능합니다
- 데모 애플리케이션, 샘플 코드는 당사 홈페이지에서 다운로드하실 수 있습니다.

전용 드라이버 불필요

- HID 클래스 대응을 하기 때문에 전용 드라이버의 설치가 불필요합니다.

벽면 취부, 폴 취부도 가능

- 다양한 설치 옵션들을 구비하고 있습니다.

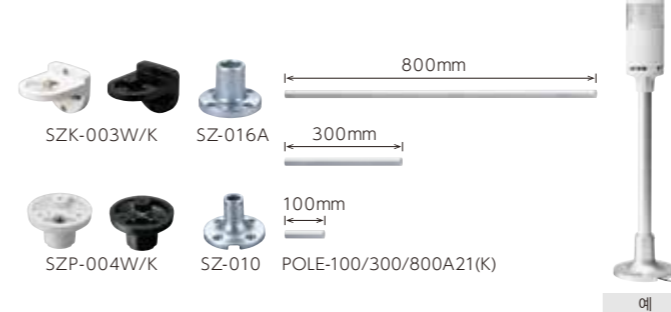

LED 유닛 (별매)



- LED 유닛(LR6-E-□, LR6-E-□Z)의 최대 조립 가능 개수는 총 5개입니다.
- 대응하는 LED 유닛 외의 유닛은 연결할 수 없습니다.
- 동일 색의 LED 유닛(LR6-E-□, LR6-E-□Z)을 여러 개 연결하는 것은 불가능합니다.
- LR6-E-MZ 연결 시, 다른 유닛을 연결할 수 없습니다.
- LR6-E-MZ 연결 시의 점등 패턴은 2종류입니다.

※ 옵션품 등의 자세한 내용은 당사 홈페이지를 참조해 주세요.

사무실이나 상점에 최적



연동 소프트웨어의 이상 알림



키오스크 등의 단말기와 연결



셀프 계산대 등의 상태 표시

FA 현장에 최적



인쇄기나 검사기 등의 PC 제어 장치의 상태 표시



현장에서의 클리어 입력

사 양

제품명	USB 제어 멀티 컬러 표시등			
모델 번호	NE-SN-USB	NE-ST-USB	NE-WN-USB	NE-WT-USB
정격전압	DC 5V (USB bus power)			
전압 허용범위	정격전압 ± 5% (USB2.0 규격 근거)			
정격소비전류	205mA	215mA	170mA	180mA
사용 주변 온도	-20°C ~ +50°C		-25°C ~ +60°C	
사용 주변 습도	90% RH 이하, 결로현상이 없을 것			
취부 장소	육내			
취부 방향	전방향		전방향 (방수 필요시 정방향 취부 권장)	
보호 등급	IP20		IP65	
환경 조건	전방향		정방향 (정방향 이외는 IP20)	
조명 패턴	점등, 점멸, 패턴 점등 (6가지)			
조명 색상	멀티 컬러 7색 (적색, 황색, 녹색, 청색, 보라색, 하늘색, 백색)			
부저 제어	울림, 부저 패턴 (7가지)			
음압 레벨	Typ. 65dB		Typ. 85dB	
음량 조절	10단계 (None ... Max)			
소프트웨어 라이브러리(DLL) 대응 OS	Windows®10 20H2 이상 (32bit/64bit)			

제품명	USB 제어 시그널 타워	
모델 번호	LR6-3USB□-RYG	LR6-USB□
정격전압	DC 5V (USB bus power)	
전압 허용범위	정격 전압 ±5% *USB 2.0 규격 근거	
정격소비전류	500mA (max)	
사용 주변 온도	-20°C ~ +50°C	
사용 주변 습도	90% RH 이하, 결로 현상 없을 것	
취부 장소 / 방향	육내 / 정방향	
보호 등급	IP65 (IEC 60529), NEMA TYPE 4X,13 *폴 브래킷, 벽면 취부 브래킷 사용 제외	
무게(공차:±10%)	320g	140g
조명 패턴	점등, 점멸, 패턴 점등 (4가지)	
부저	제어	울림, 부저 패턴 (4가지)
	주파수	13가지
	음압 레벨	Typ.80dB (at 1m / 주파수 2349.3 Hz), 감음 (Buzzer switch: Low): 약 -10dB
통신 방식	USB2.0 Full Speed	
소프트웨어 라이브러리(DLL) 대응 OS	Windows®7, Windows®8 (Windows®8 RT 제외), Windows®8.1 (Windows®8.1RT 제외), Windows®10	

모델 번호 구성

NE-□□-USB

사양

S : 거치 / 자석 취부 / 1/4인치 나사 취부
W : 2포인트 홀 나사 취부

터치 센서

T : 터치 센서 있음
N : 터치 센서 없음

LR6-□□USB□-RYG

단 수

공란 : 본체 유닛만
3 : 3단*

본체 색상

W : Off-white
K : Black

LED 유닛 색상

공란 : 본체 유닛만
RYG : 적색, 황색, 녹색
(위에서 아래로)

*사전 조립된 모델은 북미 지역에서 사용할 수 없습니다.

치 수 (mm)

■NE-SN-USB
NE-ST-USB

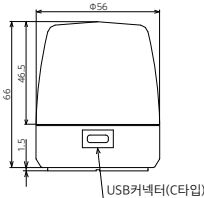

■NE-WN-USB
NE-WT-USB

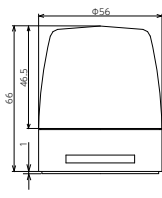

<취부 치수>

■2포인트 홀 나사 취부
(NE-WN-USB, NE-WT-USB)

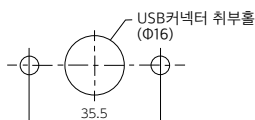

■LR6-3USB□-RYG

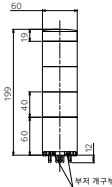

LED 유닛 수량	L
1	79
2	119
3	159
4	199
5	239
6	279

■LR6-USB□

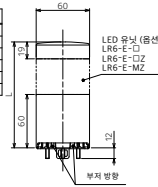

■취부 치수

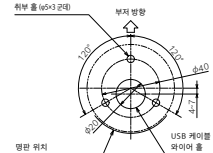

PATLITE Corporation

PATLITE (U.S.A.) Corporation

PATLITE KOREA CO., LTD.

PATLITE MEXICO S.A. de C.V.

PATLITE TAIWAN CO., LTD.

PATLITE Europe GmbH

PATLITE (THAILAND) CO., LTD.

PATLITE UK LTD

PATLITE (SINGAPORE) PTE LTD

PATLITE (CHINA) Corporation

PT. PATLITE INDONESIA

www.patlite.co.kr

●PATLITE 및 PATLITE 로고는 일본 및 기타 국가에서 PATLITE Corporation 등록 상표 또는 상표입니다.

CAUTION

올바른 제품 사용을 위해 사용 전에 "제품 설명서"를 읽어보십시오. 모든 안전 사항을 준수하지 않으면 화재, 감전 또는 다른 사고가 발생할 수 있습니다. 사양은 통지없이 변경될 수 있습니다.

O-BC05A

KR

2308 A